



Colección modular soft seating de formas sinuosas y generosas dimensiones, con infinidad de opciones en sus modelos. Este diseño modular permite la combinación de su piezas para crear distintas combinaciones para cada tipo de espacio, es por ello que es ideal para decorar y dar un aspecto atractivo a espacios multifuncionales en todo tipo de entornos: lobbies, zonas de espera y contract, áreas comunes, oficinas...

Del diálogo entre la precisión de la geometría y la libertad de la experimentación nace esta colección con un discurso contemporáneo y abierto a un sinfín de posibles composiciones diseñadas para vestir espaciosos ambientes que marcan un estilo de vida.

Estas piezas modulares con el tapizado como protagonista, posibilitan tanto las bancadas de asientos curvos como de dos o tres plazas, tanto con brazos y respaldos como sin ellos, y las butacas y pufs de una plaza. Su estructura metálica de cuatro patas pintada en cualquiera de los colores de muestrario posibilita la customización de cada proyecto.

Modular soft seating collection with sinuous shapes and generous dimensions, with an infinite number of options in its models, ideal for creating multifunctional and attractive spaces in all types of environments: lobbies, waiting and contract areas, common areas, offices...

From the dialogue between the precision of geometry and the freedom of experimentation is born this collection with a contemporary discourse and open to endless possible compositions designed to dress spacious environments that mark a lifestyle.

With the upholstery as the protagonist, it makes it possible to create backless seating benches, two- and three-seater sofas, or modular armchairs and one-seater poufs that allow the union of its pieces. Its four-legged metal structure, painted in any of the sample colors, makes it possible to customize each project.

Sillón 1 plaza / 1 seat sofa

Dimensiones y peso / Dimensions and weight

TRS1P2

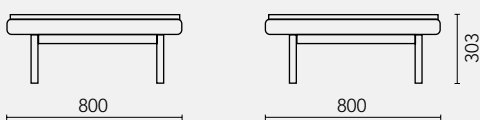

19 Kg

TRS1P0

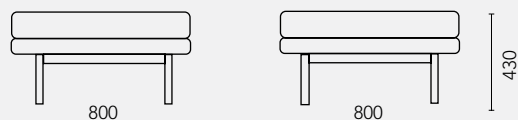

24 Kg

TRS1P1

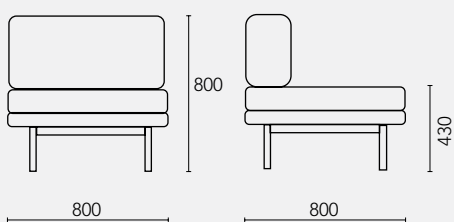

29,5 Kg

W Anchura / Width;

H Altura / Height;

D Profundidad / Depth;

S Altura hasta asiento / Height up to seat.

Sillon 2 plazas / 2 seat sofa

Dimensiones y peso / Dimensions and weight

TRS2P1R / TRS2P1L

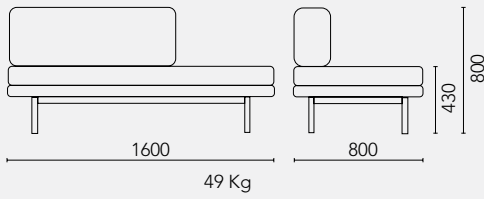

TRS2P12L / TRS2P12R

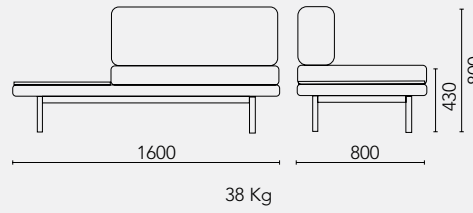

TRS2P12BL / TRS2P12BR

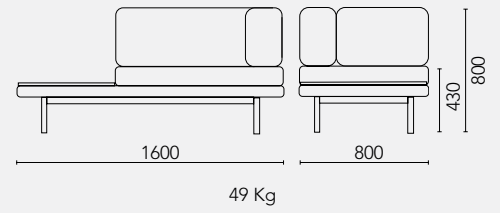

TRS2P0

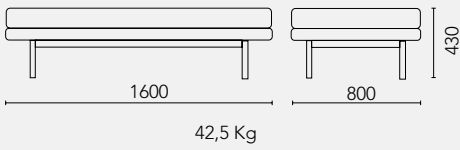

TRS2P02

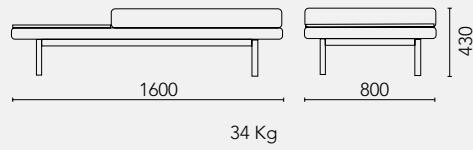

TRS2P1BL / TRS2P1BR

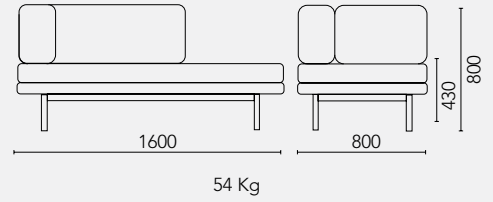

Sillón 3 plazas / 3 seat sofa

Dimensiones y peso / Dimensions and weight

TRS3P1L / TRS3P1R

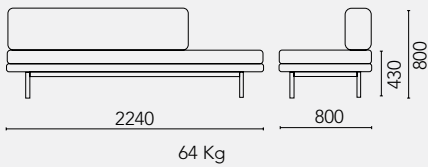

TRS3P12L / TRS3P12R

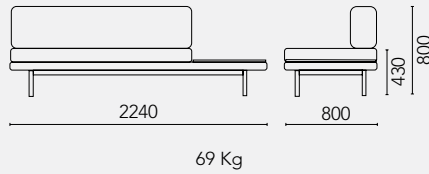

TRS3P12BL / TRS3P12BR

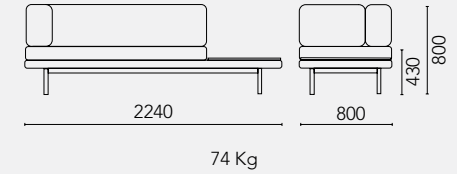

TRS3P0

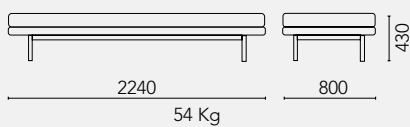

TRS3P02

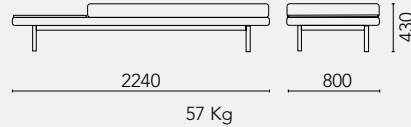

TRS3P1BR / TRS3P1BL

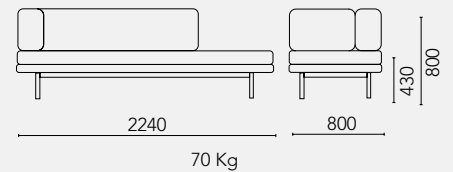

Sillón curvo / Curved sofa

Dimensiones y peso / Dimensions and weight

TRC2P1

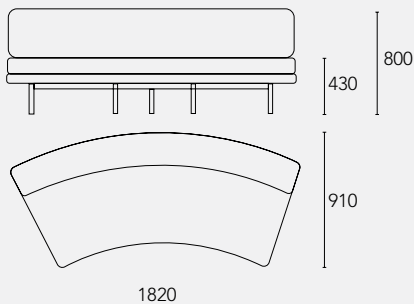

TRC2P0

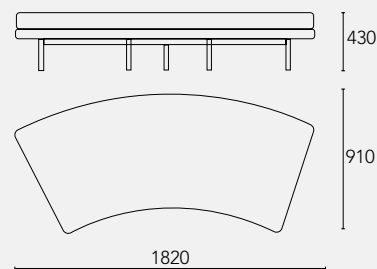

W Anchura / Width;

H Altura / Height;

D Profundidad / Depth;

S Altura hasta asiento / Height up to seat.

ASIENTO Y RESPALDO / SEAT AND BACKREST

Canto regresado para base tapizada fabricada en DM de 40x60 mm unido a tablero de chopo de 19 mm. Estructura interior de asiento fabricada en tablero de DM 10 mm. Revestido con espumas flexibles de PU de 110 mm de espesor. Esta tapizado en dos piezas independientes, base y asiento, unidas entre sí.

Respaldo en tablero de DM 10 mm y tubos metálicos de unión de Ø25 mm con herrajes de fijación revestido de espuma flexible de PU de 180 mm de espesor.

Tanto asiento como respaldo están recubiertos de manta de fibra.

Estas butacas modulares se presentan en formato de 1, 2 y 3 plazas más un modelo curvo que aporta funcionalidad a cualquier composición.

Thickened edge for upholstered base made of 40x60 mm MDF joined to 19 mm poplar board. Interior seat structure made of 10 mm MDF board. Covered with 110 mm thick flexible PU foam. It is upholstered in two independent pieces, base and seat, joined together.

Backrest in 10 mm MDF board and Ø25 mm metal connecting tubes with fixing hardware covered in 180 mm thick flexible PU foam. Both the seat and backrest are covered with fibre blanket.

These modular armchairs are available in 1, 2 and 3-seater formats plus a curved model that adds functionality to any composition.

ESTRUCTURAS METÁLICAS / METALLIC STRUCTURES

Bastidor metálico en tubo de acero rectangular 60x20 mm y 4 patas fabricadas en tubo de acero de Ø25 mm y pintado en epoxi en colores del muestrario. Esta estructura da soporte al asiento y respaldo.

Ángulo plegado y soldado en chapa de 2mm de espesor soldados al bastidos que permiten su unión con la madera de la base.

El sistema modular permite incorporar sobre la base tapizada tapas de mesas.

Metal frame in rectangular steel tube 60x20 mm and 4 legs made of steel tube Ø25 mm and painted in epoxy in the colours of the sample book. This structure supports the seat and backrest.

Folded and welded angles in 2 mm thick sheet metal welded to the base that allow it to be joined to the wood of the base.

The modular system allows the incorporation of table tops on the upholstered base.

TAPAS DE MESA / TABLE TOPS

El sistema ofrece módulos con mesa incluida sobre la propia base tapizada, siendo de 790x790 mm en el caso de la butaca de una plaza, y de 650x790 mm en el caso del resto de módulos.

Las tapas se ofrecen en contrachapado de 13 mm con revestimiento en estratificado de color: roble claro, Antracita antihuella y Negro infinity antihuella.

The system offers modules with table included on the upholstered base itself, measuring 790x790 mm in the case of the one-seater armchair, and 650x790 mm in the case of the rest of the modules.

The tops are available in 13 mm plywood with stratified covering in the following colours: light oak, Anthracite anti-fingerprint and Black infinity anti-fingerprint.

ACABADOS DE LAS ESTRUCTURAS METÁLICAS / METALLIC STRUCTURES FINISHES

ESTÁNDAR / STANDARD



RAL 9005 Negro (N) Black
RAL 9016 Blanco (B) White

COLORES (liso semibrillo) / COLORS (Semi-gloss smooth)



RAL 1013 Oyster White (OW)
RAL 1019 Visión (VI) Mink
RAL 1032 Mostaza (MO) Mustard
RAL 3003 Rojo (RO) Red
RAL 5014 Celeste (CE) Light Blue
RAL 5020 Verde Oceano (VO) Ocean Green
RAL 7004 Gris (GR) Grey

COLORES (Texturado) / COLORS (Textured)



RAL 5011 Blue Night (BN)
RAL 6005 Moss Green (MG)
RAL 7016 Anthracite (AN)

COLORES (Liso semimate) / COLORS (Semi-matte Smooth)

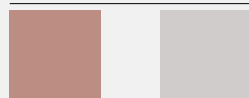

NCS 3020 Y80R Powder (PO)
NCS 3502-R Light Grey (LG)

Metalizados / Metallized

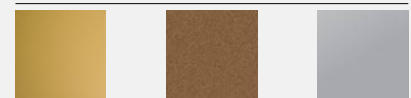

Gold (smooth) NEW
Copper (Textured)
Silver (smooth) RAL 9006

ACABADOS DE TAPAS DE MESAS / TABLE TOP FINISHES

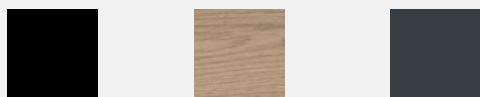

Negro / Black

Roble Claro / Light Oak

Antracita / Anthracite

TAPICERÍA / UPHOLSTERY

La colección Track puede ser tapizados en cualquiera de los tejidos incluidos en el muestrario Mobboli, incluso en tapicerías adecuadas aportadas por el cliente.

The Track collection can be upholstered in any of the fabrics included in the Mobboli sample, even in suitable tapestries provided by the customer.

NORMATIVAS Y CERTIFICADOS / REGULATIONS AND CERTIFICATES

Proceso de fabricación bajo certificado de gestión de calidad UNE EN ISO 9001:2015, medioambiente UNE EN ISO 14001:2015 y gestión de ecodiseño UNE EN ISO14006:2011.

· Ficha de reciclabilidad que contempla el estudio de los menores impactos medioambientales del producto a lo largo de su ciclo de vida.

Manufacturing process under quality management certificate UNE EN ISO 9001: 2015, environment UNE EN ISO 14001: 2015 and ecodesign UNE EN ISO14006:2011.

· Recyclability sheet that includes the study of minors environmental impacts of the product throughout its cycle of life.



Ecodesigned Product

GARANTIA / WARRANTY

Mobboli ofrece una garantía de 5 años contra todo defecto de fabricación sin incluir los daños ocasionados por un uso inadecuado ni los propios del desgaste por uso o accidente. Quedan excluidos también de la garantía los daños ocasionados por un mantenimiento o limpieza inadecuada. Quedan excluidas de la garantía las roturas y manchas de tapicería.

Deberá acreditar la fecha de compra del producto con la factura correspondiente y con fotografía del N° etiqueta calidad.

Mobboli offers a 5-year warranty against manufacturing defects, not including damage caused by improper use or damage caused by wear or accident. Damages caused by improper maintenance or cleaning are also excluded from the warranty. Breaks and stains of upholstery are excluded from the warranty.

It must prove the date of purchase of the product with the corresponding invoice and with a photograph of the quality label number.

COLECCIÓN / COLLECTION



TRS1P2

Mesa
Table



TRS1P0

Modulo puf 1 plaza
1 seat pouf module



TRS1P1

Modulo de una plaza con respaldo
1 seat module with backrest



TRS2P0

Modulo puf de 2 plazas
2 seat pouf module



TRS2P02

Modulo puf 2 plazas con mesa
2 seat pouf module with table



TRS2P12BL / TRS2P12BR

Modulo puf 2 plazas con mesa, respaldo y brazo
2 seat pouf module with table, backrest and armrest



TRS2P1R/TRS2P1L

Modulo de 2 plazas con respaldo
2 seat pouf module with backrest



TRS2P12R/TRS2P12L

Modulo de 2 plazas con respaldo y mesa
2 seat pouf module with backrest and table



TRS2P1BL / TRS2P1BR

Modulo puf 2 plazas con respaldo y brazo
2 seat pouf module with backrest and armrest



TRS3P0

Modulo puf de 3 plazas
3 seat pouf module



TRS3P02

Modulo puf 3 plazas con
mesa
3 seat pouf module with
table



TRS3P12BL / TRS3P12BR

Modulo de 3 plazas con
respaldo, mesa y brazo
3 seat pouf module with
backrest, armrest and table



TRS3P1R/TRS3P1L

Modulo de 3 plazas con
respaldo
3 seat pouf module with
backrest



TRS3P12R/TRS3P12L

Modulo de 3 plazas con
respaldo y mesa
3 seat pouf module with
backrest and table



TRS3P1BR / TRS3P1BL

Modulo de 3 plazas con
respaldo y brazo
3 seat pouf module with
backrest and armrest



TRC2P0

Modulo puf 2 plazas curvo
2 seat curved module pouf



TRC2P1

Modulo 2 plazas curvo con
respaldo
2 seat curved module with
backrest

TRC

Cojín tacto blando
Soft touch cushion
500x450x150mm

OPCIONES / OPTIONS

Todas las butacas y sillones de la colección, pueden incorporar brazo izquierdo o derecho de forma opcional. Este brazo consta de los mismo elementos que el respaldo y comparte su misma altura y ancho.

All the armchairs in the collection can optionally incorporate left or right armrests. This armrest consists of the same elements as the backrest and shares the same height and width.

DISEÑADOR / DESIGNER



Francesc Rifé

Interiorista y diseñador industrial, funda su estudio en Barcelona en 1994. Influenciado por el minimalismo, y marcado por una historia familiar ligada a la artesanía, articula toda su obra en torno al orden espacial y a la proporción geométrica. Durante su trayectoria ha obtenido varios premios de diseño como los Contract World Awards, el Red Dot, ICFE Editors Awards, el HIP Award en Chicago, los Premios FAD y varios premios ASCER.

Interior and industrial designer, he founded his studio in Barcelona in 1994. Influenced by minimalism, and marked by a family history linked to craftsmanship, he articulates all his work around spatial order and geometric proportion. During his career he has won several design awards such as the Contract World Awards, the Red Dot, ICFE Editors Awards, the HIP Award in Chicago, the FAD Awards and several ASCER awards.