



Cap responde a la necesidad de combinar en un mismo diseño y estética dos versiones de sillas y taburetes versátiles, tapizados y de madera para espacios y ambientes de toda naturaleza. Ximo Roca pone el foco del concepto en su funcionalidad con un diseño limpio y sugerente.

Cap responds to the need to combine in the same design and aesthetic two versions of versatile, upholstered and wooden chairs and stools for spaces and environments of all kinds. Ximo Roca focuses the concept on its functionality with a clean and suggestive design.

Silla y taburete / Chair and stool

Dimensiones y peso / Dimensions and weight

Tapizados / Upholstered 14 T

Madera / Wood 14 W

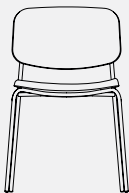

14 TF
W 515 mm
H 800 mm
D 560 mm
S 470 mm
5,24 kg

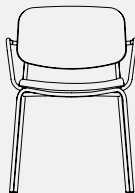

14 TFB
W 562 mm
H 800 mm
D 560 mm
S 470 mm
5,96 kg

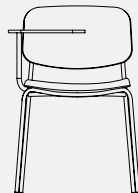

14 TF-BPA
W 530 mm
H 800 mm
D 570 mm
S 470 mm
HT 710 mm
6,76 kg

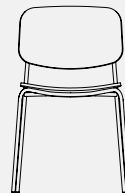

14 WF
W 515 mm
H 790 mm
D 560 mm
S 450 mm
5,62 kg

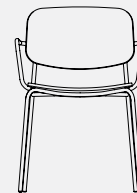

14 WFB
W 562 mm
H 790 mm
D 560 mm
S 450 mm
6,34 kg

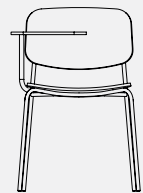

14 WF-BPA
W 530 mm
H 790 mm
D 570 mm
S 450 mm
HT 710 mm
7,14 kg

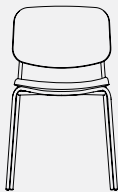

14 TXS
W 490 mm
H 800 mm
D 490 mm
S 470 mm
4,54 kg

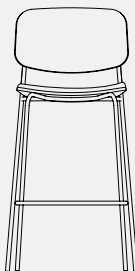

14 TTA
W 550 mm
H 1110 mm
D 570 mm
S 770 mm
7,28 kg

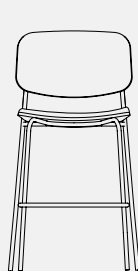

14 TTM
W 530 mm
H 1010 mm
D 555 mm
S 670 mm
6,98 kg

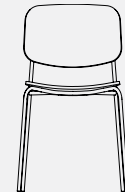

14 WXS
W 490 mm
H 790 mm
D 490 mm
S 450 mm
4,92 kg

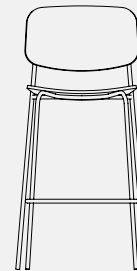

14 WTA
W 550 mm
H 1100 mm
D 570 mm
S 750 mm
7,66 kg

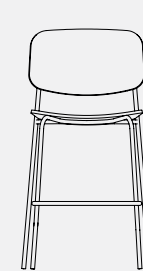

14 WTM
W 530 mm
H 1000 mm
D 555 mm
S 650 mm
7,36 kg

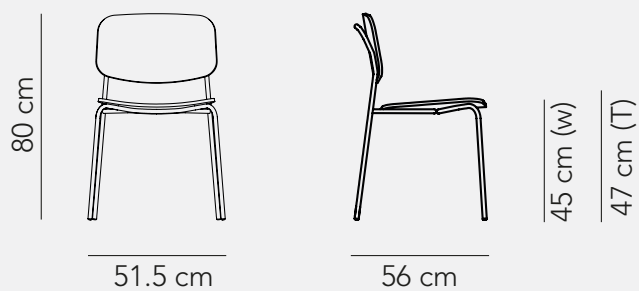

14 F

Silla cuatro patas
Four leg chair

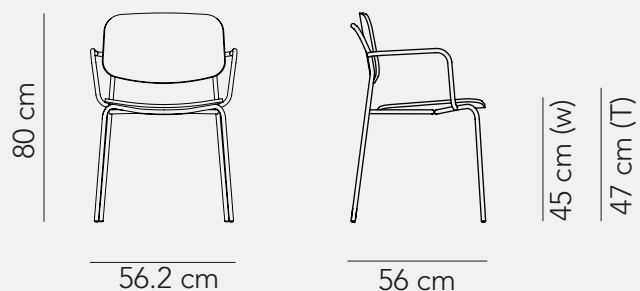

14 FB

Silla cuatro patas con brazos
Four leg chair with arms

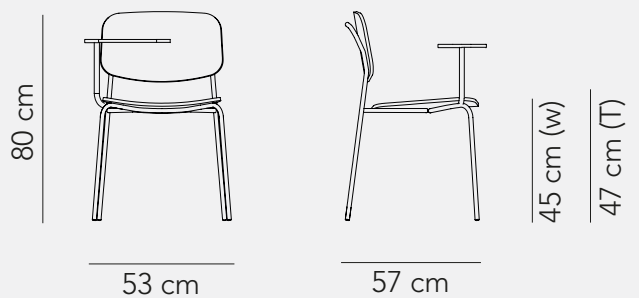

14 F-BPA

Silla cuatro patas con pala
Four leg chair with table

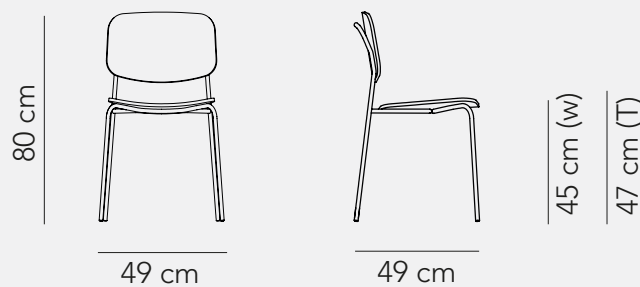

14 XS

Silla cuatro patas tamaño small
Small size four leg chair

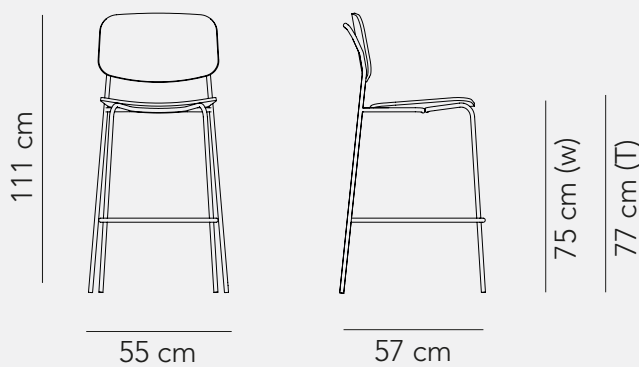

14 TA

Taburete alto
High stool

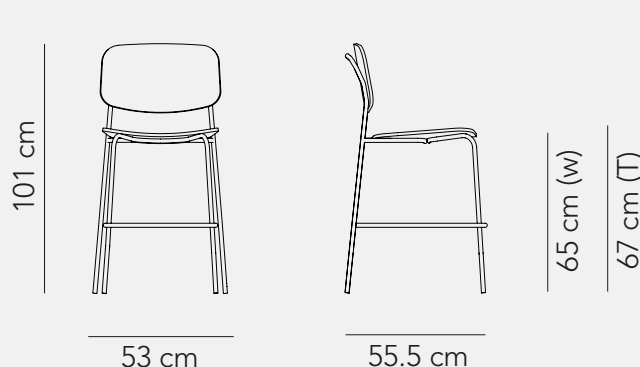

14 TM

Taburete medio
Medium stool

ASIENTO Y RESPALDO / SEAT AND BACK

MADERA (14 W)

Asiento y respaldo en madera contrachapada proveniente de bosques sostenibles y chapa exterior vista de estratificado disponible en color roble claro o roble oscuro con vetas horizontales y en colores lisos antihuellas blanco y antracita. Ambas piezas independientes ergonómicamente posformadas. El acabado en estratificado de diseño madera acabado mate permite una fácil limpieza y aporta una perfecta resistencia al rayado. Cantos redondeados y barnizados, con tacto sedoso.

TAPIZADO (14 T)

Asiento y respaldo tapizados sobre interior de madera contrachapada proveniente de bosques sostenibles y ergonómicamente posformadas. Espuma flexible de poliuretano de 20 mm de espesor en asiento y delantera del respaldo y trasera de 5 mm. Enfundada con esmeradas costuras en cualquiera de las tapicerías del muestrario Mobboli o tela aportada por cliente, rematado con cremalleras ocultas. Ambas piezas, asiento y respaldo son independientes ergonómicamente posformadas.

ESTRUCTURA METÁLICA / METALLIC STRUCTURE

SILLAS FIJAS

Cuatro patas. Estructura metálica apilable, fabricada en tubo de acero redondo de 16 x 2 mm de espesor, pintado en epoxi color Blanco o Negro, o en COLORES de la amplia gama cromática de Mobboli. Dispone de asa en la trasera del respaldo incorporada en la propia estructura (F).

Cuatro patas con brazos. Estructura metálica apilable, incorpora brazos en la propia estructura fabricada en tubo de acero Ø 16 x 2 mm, pintado en epoxi color Blanco o Negro, o en COLORES de la amplia gama cromática de la marca. Dispone de asa en la trasera del respaldo (FB).

Dispone la colección de un modelo de silla fija sin brazos de tamaño reducido (XS) para espacios que así lo requieran (14 XS), disponible en ambas versiones : tapizada o madera. De iguales características técnicas que el resto de modelos de la colección.

Todos los modelos de la colección disponen de terminación de nylon color negra en cada pata en su apoyo a suelo. Opción, apoyo a suelo con fieltro deslizante para suelos duros.

SILLA CON PALA DE ESCRITURA.

Silla fija de 4 patas sin brazos, de iguales características que la silla 14F, que incorpora en su estructura metálica, dos piezas metálicas soldadas en su parte inferior ocultas, que permiten la fácil incorporación de un ligero brazo de pala fijo, que podrá poner o quitar indistintamente a derecha o izquierda.

Brazo de pala, formado por estructura metálica a juego con la estructura de la silla de cuatro patas, fabricada con tubo redondo y curvado a 90° que incorpora en su extremo pieza que permite encajar factiblemente en las piezas inferiores de las que dispone este modelo de silla. Y en el otro extremo chapa de acero que se une a la pala de escritura fija de 32 x 23 cm fabricada en tablero contrachapado y cubierto de estratificado antihuella negro, blanco o antracita. Opción otros colores de estratificado a juego con asiento y respaldo de la silla en versión madera.

TABURETE

Estructura metálica de cuatro patas fabricada en tubo de acero redondo 16 x 2 mm de espesor, con reposapiés en U soldado a la estructura. Pintado en Blanco o Negro, o COLORES de la amplia gama cromática de Mobboli. Dispone de asa trasera del respaldo. Disponible en dos alturas de asiento, de 65 y 75 cm. Asiento y respaldo comunes a las sillas de la colección.

ENSAMBLE

Las piezas de asiento y respaldo quedan unidas a la estructura.

WOOD (14 W)

Seat and backrest in plywood from sustainable forests and exposed laminate exterior veneer available in light oak or dark oak with horizontal grain and in white and anthracite anti-fingerprint smooth colours. Both pieces are ergonomically postformed. The laminate finish in matt wood design allows for easy cleaning and provides perfect scratch resistance. Rounded and varnished edges, with a silky touch.

UPHOLSTERED (14 T)

Seat and backrest upholstered on interior plywood from sustainable forests ergonomically postformed. Flexible polyurethane foam 20 mm thick in the seat and front of the backrest and rear of 5 mm. Covered with careful seams in any of the upholstery of the Mobboli showcase or fabric provided by the client, topped with hidden zippers. Both pieces, seat and backrest are ergonomically postformed and independent.

FIXED CHAIRS

Four legs. Stackable metal structure, made of steel tube Ø 16 x 2 mm, painted in White or Black epoxy, or in COLOURS of Mobboli's chromatic range. It has a handle on the back of the backrest (F).

Four legs with arms. Stackable metal structure, incorporating arms in the structure itself manufactured in round steel tube 16 x 2 mm thick, painted in White or Black epoxy, or in COLOURS of the brand's wide chromatic range. It has a handle at the back of the backrest joined to the structure (FB).

The collection has a fixed chair model without arms of reduced size (XS) for spaces that require it (14 XS), available in both versions: upholstered or wood. With the same technical characteristics as the rest of the models in the collection.

All the models in the collection have a black nylon finish on each leg on its ground support. Option, floor support with sliding felt for hard floors.

CHAIR WITH WRITING TABLE

4 legged fixed chair without arms, with the same characteristics as the 14F chair, that incorporates in its metallic structure, two hidden metal pieces welded in its lower part, which allow the easy incorporation of a light fixed tablet arm, which can be put on or taken off indistinctly in the right or left side of the chair.

Tablet arm, made up of a metal structure that matches the structure of the four-legged chair, made of a round tube curved at 90° that incorporates a piece at its end that allows it to fit feasibly into the lower parts of this chair model. At the other end, there's a steel plate that joins the 32 x 23 cm fixed writing tablet made of a plywood board and covered in black, white or anthracite anti-fingerprint stratified. Other colors for the stratified available, matching the seat and back of the chair in wood version.

TABURETE

Four-legged metal frame made of steel tube Ø 16 x 2 mm, with U-shaped footrest welded to the structure. Painted in White or Black, or COLOURS from Mobboli's wide chromatic range. It has a backrest handle. Available in two seat heights of 65 and 75 cm. Seat and backrest are common to the rest of the collection.

ASSEMBLY

Seat and backrest parts are joined to the structure.

TAPICERÍA / UPHOLSTERY

La colección Cap puede ser tapizados en cualquiera de los tejidos incluidos en el muestrario Mobboli, incluso en tapicerías adecuadas aportadas por el cliente.

The Cap collection can be upholstered in any of the fabrics included in the Mobboli sample, even in suitable tapestries provided by the customer.

NORMATIVAS Y CERTIFICADOS / REGULATIONS AND CERTIFICATES

Proceso de fabricación bajo certificado de gestión de calidad UNE EN ISO 9001:2015, gestión medioambiental UNE EN ISO 14001:2015 y gestión de ecodiseño UNE EN ISO14006:2011.

- Ficha de reciclabilidad que contempla el estudio de los menores impactos medioambientales del producto a lo largo de su ciclo de vida.
- Certificado bajo normativa UNE-EN 16139.

- Asiento y respaldo en madera contrachapada certificadas FSC®

Manufacturing process under quality management certificate UNE EN ISO 9001: 2015, environment UNE EN ISO 14001: 2015 and ecodesign UNE EN ISO14006:2011.

- Recyclability sheet that includes the study of minor environmental impacts of the product throughout its cycle of life.
- Certificate under regulations UNE-EN 16139.

- Seat and backrest in FSC® certified plywood



GARANTIA / WARRANTY

Mobboli ofrece una garantía de 5 años contra todo defecto de fabricación sin incluir los daños ocasionados por un uso inadecuado ni los propios del desgaste por uso o accidente. Quedan excluidos también de la garantía los daños ocasionados por un mantenimiento o limpieza inadecuada. Quedan excluidas de la garantía las roturas y manchas de tapicería.

Deberá acreditar la fecha de compra del producto con la factura correspondiente y con fotografía del N° etiqueta calidad.

Mobboli offers a 5-year warranty against manufacturing defects, not including damage caused by improper use or damage caused by wear or accident. Damages caused by improper maintenance or cleaning are also excluded from the warranty. Breaks and stains of upholstery are excluded from the warranty.

It must prove the date of purchase of the product with the corresponding invoice and with a photograph of the quality label number.

ACABADOS DE LAS ESTRUCTURAS METÁLICAS / METALLIC STRUCTURES FINISHES

ESTÁNDAR / STANDARD



RAL 9005
Negro (N)
Black



RAL 9016
Blanco (B)
White

COLORES (liso semibrillo) / COLORS (Semi-gloss smooth)



RAL 1013
Oyster White
(OW)



RAL 1019
Visión (VI)
Mink



RAL 1032
Mostaza (MO)
Mustard



RAL 3003
Rojo (RO)
Red



RAL 5014
Celeste (CE)
Light Blue



RAL 5020
Verde Oceano
(VO)
Ocean Green



RAL 7004
Gris (GR)
Grey

COLORES (Texturado) / COLORS (Textured)



RAL 5011
Blue Night
(BN)



RAL 6005
Moss Green
(MG)



RAL 7016
Anthracite
(AN)

COLORES (Liso semimate) / COLORS (Semi-mate Smooth)



NCS 3020 Y80R
Powder (PO)



NCS 3502-R
Light Grey (LG)

Metalizados / Metallized



Gold (smooth)
NEW



Copper
(Textured)



Silver (smooth)
RAL 9006

ACABADOS ASIENTO Y RESPALDO / SEAT AND BACK FINISHES

LISOS / PLAIN



Blanco (B) / White



Antracita (AN) /
Anthracite

MADERA / WOOD

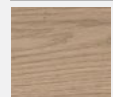

Roble Claro (RB) /
Light oak

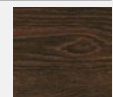

Roble Oscuro (RBO) /
Dark oak

COLECCIÓN / COLLECTION

SILLAS y TABURETES TAPIZADOS



14 TF

Silla cuatro patas tapizada
Upholstered four leg chair



14 TFB

Silla cuatro patas tapizada
con brazos
Upholstered four leg chair
with arms



14 TF-BPA

Silla cuatro patas tapizada
con pala
Upholstered four leg chair
with tablet



14 T XS

Silla cuatro patas tamaño small tapizada
Small size upholstered four leg chair



14 TTA

Taburete alto tapizado
Upholstered high stool



14 TTM

Taburete medio tapizado
Upholstered medium stool

SILLAS y TABURETES MADERA ESTRATIFICADO



14 WF

Silla cuatro patas asiento y
respaldo en madera
Wooden seat and
backrest four leg chair



14 WFB

Silla cuatro patas asiento y
respaldo en madera con brazos
Wooden seat and backrest
four leg chair wiht arms



14 WF-BPA

Silla cuatro patas asiento y
respaldo en madera con pala
Wooden seat and backrest
four leg chair wiht table



14 W XS

Silla cuatro patas tamaño small
asiento y respaldo en madera
Wooden seat and
backrest small size four leg chair



14 WTA

Taburete alto asiento y
respaldo en madera
Wooden seat and backrest
high stoll



14 WTM

Taburete medio asiento y
respaldo en madera
Wooden seat and backrest
medium stoll

DISEÑADOR / DESIGNER



Ximo Roca

Diseñador valenciano componente de la ADCV y miembro del BEDA. Estudió en la Escuela Superior de Arte y de Diseño de Valencia y ha sido galardonado con múltiples premios por su trayectoria y productos realizados, tales como la papelera Biel. Ha colaborado con Mobboli participando en el diseño de nuestros modelos Hug, Save, Cap y Cua.

A Valencian designer, member of the ADCV and member of the BEDA. He studied at the Escuela Superior de Arte y de Diseño in Valencia and has been awarded multiple prizes for his career and designed products, such as the Biel wastepaper basket. He has collaborated with Mobboli participating in the design of our Hug and Save models. He has collaborated with Mobboli participating in the design of our Hug, Save, Cap and Cua models.